

Dell™ Inspiron™ 1545 - Servicehåndbog

[Inden du går i gang](#)

[Bunddækslet](#)

[Harddisk](#)

[Hukommelse](#)

[Optisk drev](#)

[Processorens kølelegeme](#)

[Processor](#)

[Midterste kontrolbæksel](#)

[Tastaturet](#)

[Internt kort med trådløs Bluetooth®-teknologi](#)

[Strømkort](#)

[Skærm](#)

[Kamera \(ekstraudstyr\)](#)

[Håndledsstøtte](#)

[Høttalere](#)

[Batterikort](#)

[Systemkort](#)

[Trådløst Mini-kort](#)

[Dæksel til lydстик](#)

[Kølebæser](#)

[USB-forlængerkabel](#)



[Opladerkort](#)

[Møntcellebatteri](#)

[Batterilåsemodul](#)

[Flash-opdatering af BIOS](#)

Noter, bemærk og forsigtig

-  **NOTE:** EN NOTE angiver vigtige oplysninger, som du kan bruge for at udnytte computeren optimalt.
-  **BEMÆRK:** EN BEMÆRK angiver enten en mulig beskadigelse af hardware eller tab af data og oplyser dig om, hvordan du kan undgå dette problem.
-  **FORSIGTIG:** **FORSIGTIG** angiver mulig tingskade, legemsbeskadigelse eller død.

Oplysningerne i dette dokument kan ændres uden varsel.
© 2009 Dell Inc. Alle rettigheder forbeholdes.

Enhver form for gengivelse af disse materialer uden skriftlig tilladelse fra Dell Inc. er strengt forbudt.

Varemærker, der anvendes i denne tekst: *Dell*, *Inspiron* og *DELL*-logoet er varemærker, der ejes af Dell Inc.; *Bluetooth* er et registreret varemærke, der ejes af Bluetooth SIG, Inc., og som anvendes af Dell under licens: *Microsoft*, *Windows*, *Windows Vista* og *Windows Vista-startknappen* er enten varemærker eller registrerede varemærker, der ejes af Microsoft Corporation i USA og/eller andre lande.

Andre varemærker og firmanavne kan være brugt i dette dokument til at henvise til enten de fysiske eller juridiske personer, som gør krav på mærkerne og navnene, eller til deres produkter. Dell Inc. fraskriver sig enhver tingslig rettighed for så vidt angår varemærker og firmanavne, som ikke er deres egne.

Model PP41L

Marts 2009 Rev. A01

[Tilbage til indholdsfortegnelse](#)

Dæksel til lydстик

Dell™ Inspiron™ 1545 - Servicehåndbog

- [Fjernelse af dæksel til lydстик](#)
- [Påsætning af dæksel til lydстик](#)

⚠ FORSIGTIG: Før du arbejder med computerens indvendige dele, skal du læse de sikkerhedsinstruktioner, der fulgte med computeren. Du kan finde yderligere oplysninger om sikker bedste anvendelse på webstedet Regulatory Compliance på www.dell.com/regulatory_compliance.

- ➡ **BEMÆRK:** For at undgå elektrostatisk afladning bør du jorde dig selv ved hjælp af en jordingsrem eller ved jævnligt at røre ved en umalet metaloverflade (f.eks. et stik på bagsiden af computeren).
- ➡ **BEMÆRK:** For at forhindre skade på systemkortet skal du fjerne det primære batteri (se [Før du arbejder inde i computeren](#)), før du arbejder inde i computeren.
- ➡ **BEMÆRK:** Kun en certificeret servicetekniker bør foretage reparationer på computeren. Skader, der er opstået som følge af servicearbejde, som ikke er godkendt af Dell, dækkes ikke af garantien.

Fjernelse af dæksel til lydстик

1. Følg instruktionerne i [Inden du går i gang](#).
2. Fjern systemkortet (se [Fjernelse af systemkortet](#)).
3. Løft dækslet til lydстик, og tag det af computeren.

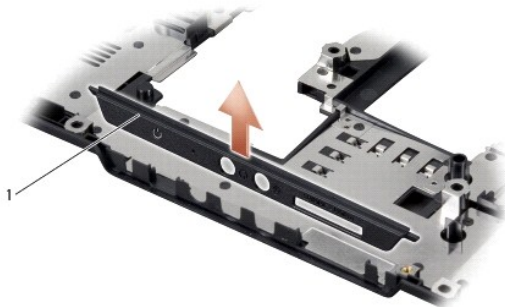

1	dæksel til lydстик
---	--------------------

Påsætning af dæksel til lydстик

1. Placer dækslet til lydстик i computerbunden.
2. Sæt systemkortet i (se [Isætning af systemkortet](#)).

[Tilbage til indholdsfortegnelse](#)

Bunddækslet

Dell™ Inspiron™ 1545 - Servicehåndbog

- [Fjernelse af bunddækslet](#)
- [Påsætning af bunddæksel](#)

- ⚠ FORSIGTIG:** Før du arbejder med computerens indvendige dele, skal du læse de sikkerhedsinstruktioner, der fulgte med computeren. Du kan finde yderligere oplysninger om sikker bedste anvendelse på webstedet Regulatory Compliance på www.dell.com/regulatory_compliance.
- ⚠ FORSIGTIG:** Inden du anvender disse fremgangsmåder, skal du slukke computeren, fjerne AC-adapteren fra stikkontakten og computeren, fjerne modemmet fra telefonstikket og computeren og fjerne alle andre eksterne kabler fra computeren.
- ➡ BEMÆRK:** For at undgå elektrostatisk afladning bør du jorde dig selv ved hjælp af en jordingsrem eller ved jævnligt at røre ved en umalet metaloverflade (f.eks. et stik på bagsiden af computeren).
- ➡ BEMÆRK:** For at forhindre skade på systemkortet skal du fjerne det primære batteri (se [Før du arbejder inde i computeren](#)), før du arbejder inde i computeren.
- ➡ BEMÆRK:** Kun en certificeret servicetekniker bør foretage reparationer på computeren. Skader, der er opstået som følge af servicearbejde, som ikke er godkendt af Dell, dækkes ikke af garantien.

Fjernelse af bunddækslet

1. Sørg for, at computeren er slukket.
2. Fjern batteriet (se [Før du arbejder inde i computeren](#)).
3. Løsn de fire fastgørelsesskruer på bunddækslet, og løft dækslet af computeren i en vinkel som vist på billedet.

- ⚠ FORSIGTIG:** Rør ikke ved processorens kølelegeme. Processorkomponenter bør kun fjernes af uddannede supportmedarbejdere.

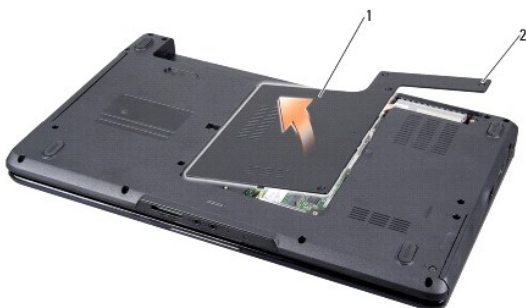

1	bunddækslet	2	fastgørelsesskruer (4)
---	-------------	---	------------------------

Påsætning af bunddæksel

1. Juster tappene på bunddækslet ind efter bunden af computeren.
2. Stram de fire fastgørelsesskruer på bunddækslet.
3. Skub batteriet ind i batteribåsen, til det klikker på plads.

Batterilåsemodul

Dell™ Inspiron™ 1545 - Servicehåndbog

- [Fjernelse af batterilåsemodulet](#)
- [Isætning af batterilåsemodulet](#)

⚠ FORSIGTIG: Før du arbejder med computerens indvendige dele, skal du læse de sikkerhedsinstruktioner, der fulgte med computeren. Du kan finde yderligere oplysninger om sikker bedste anvendelse på webstedet Regulatory Compliance på www.dell.com/regulatory_compliance.

- ➡ **BEMÆRK:** For at undgå elektrostatisk afladning bør du jorde dig selv ved hjælp af en jordingsrem eller ved jævnligt at røre ved en umalet metaloverflade (f.eks. et stik på bagsiden af computeren).
- ➡ **BEMÆRK:** For at forhindre skade på systemkortet skal du fjerne det primære batteri (se [Før du arbejder inde i computeren](#)), før du arbejder inde i computeren.
- ➡ **BEMÆRK:** Kun en certificeret servicetekniker bør foretage reparationer på computeren. Skader, der er opstået som følge af servicearbejde, som ikke er godkendt af Dell, dækkes ikke af garantien.

Fjernelse af batterilåsemodulet

1. Følg instruktionerne i [Før du arbejder inde i computeren](#).
2. Fjern systemkortet (se [Fjernelse af systemkortet](#)).
3. Tryk plasticklemmen sammen for at frigøre batterilåsemodulet.
4. Fjern fjederen fra den krog, som holder den på plads.
5. Løft modulet ud af computeren.

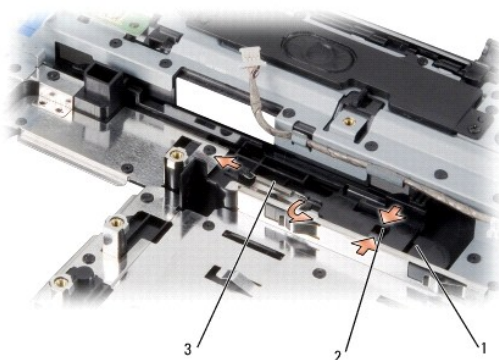

1	batterilåsemodul	2	plasticklemme
3	fjeder		

Isætning af batterilåsemodulet

1. Anbring låsemodulet i rillen på computerens bund.
2. Med en lille skruetrækker skal du sætte fjederen over krogen på computerbunden.
Sørg for, at den nye lås bevæger sig nemt og frit, når den skubbes, og når den udløses.
- ➡ **BEMÆRK:** Inden du tænder computeren, skal du sætte alle skruer tilbage på plads og sørge for, at der ikke er nogen løse skruer tilbage inden i computeren. Hvis du ikke gør det, kan computeren blive beskadiget.
3. Sæt systemkortet i (se [Isætning af systemkortet](#)).

[Tilbage til indholdsfortegnelse](#)

[Tilbage til indholdsfortegnelse](#)

Inden du går i gang

Dell™ Inspiron™ 1545 - Servicehåndbog

- [Anbefalet værktøj](#)
- [Slukning af computeren](#)
- [Før du arbejder inde i computeren](#)

Dette afsnit indeholder oplysninger om fremgangsmåder til fjernelse og installation af komponenterne i computeren. Medmindre andet er angivet, antager hver af procedurerne, at følgende betingelser er opfyldt:

- 1 Du har udført trinene i [Slukning af computeren](#) og [Før du arbejder inde i computeren](#).
- 1 Du har læst de sikkerhedsoplysninger, som fulgte med din computer.
- 1 En komponent kan udskiftes eller, hvis den er købt separat, installeres ved at foretage fjernelsesproceduren i modsat rækkefølge.

Anbefalet værktøj

Procedurerne i dette dokument kræver muligvis følgende værktøj:

- 1 Lille, almindelig skruetrækker
- 1 Stjerneskrue-trækker
- 1 Værktøj til udtagning af processoren
- 1 BIOS-opgraderings-cd

Slukning af computeren

➡ **BEMÆRK:** For at undgå datatab bør du gemme og lukke alle åbne filer og lukke alle åbne programmer, inden du slukker computeren.

- 1 Gem og luk alle åbne filer, og luk alle åbne programmer.
- 2 I Windows Vista® skal du klikke på **Start** , klikke på pilen  og derefter klikke på **Luk computeren**.
Computeren slukker, når operativsystemets nedlukningsproces er fuldført.
- 3 Sørg for, at computeren og alle tilkoblede enheder er slukkede. Hvis computeren og tilsluttede enheder ikke blev slukket automatisk, da du lukkede operativsystemet ned, skal du trykke på tænd/sluk-knappen og holde den inde i mindst 8 til 10 sekunder, til computeren slukker.

Før du arbejder inde i computeren

Brug følgende sikkerhedsretningslinjer for at beskytte computeren mod potentielle skader og af hensyn til din egen sikkerhed.

⚠ **FORSIGTIG:** Før du arbejder med computerens indvendige dele, skal du læse de sikkerhedsinstruktioner, der fulgte med computeren. Du kan finde yderligere oplysninger om sikker bedste anvendelse på webstedet **Regulatory Compliance** på www.dell.com/regulatory_compliance.

- ➡ **BEMÆRK:** Håndter komponenter og kort forsigtigt. Rør ikke ved komponenterne eller kortenes kontaktområder. Hold et kort i kanterne eller i metalmonteringsbeslaget. Hold en komponent som f.eks. en processor ved dens kanter og ikke ved dens ben.
- ➡ **BEMÆRK:** Kun en certificeret servicetekniker bør foretage reparationer på computeren. Skader, der er opstået som følge af servicearbejde, som ikke er godkendt af Dell, dækkes ikke af garantien.
- ➡ **BEMÆRK:** Når du frakobler et kabel, skal du tage fat i dets stik eller dets trækflig og ikke i selve kablet. Nogle kabler har stik med låsetappe. Hvis du frakobler et sådant kabel, bør du trykke på låsetappene, før du frakobler kablet. Når du trækker stik fra hinanden, bør du sikre dig, at de ikke vrides, hvilket kan medføre bøjedede ben. Inden du tilslutter et kabel, bør du også sikre dig, at begge stik vender rigtigt og flugter med hinanden.
- ➡ **BEMÆRK:** Foretag følgende trin, før du begynder arbejde inde i computeren, for at undgå skade på computeren.

- 1 Sørg for, at arbejdsoverfladen er jævn og ren, for at forhindre, at computerdækslet bliver ridset.
- 2 Sluk for computeren (se [Slukning af computeren](#)).
- 3 Hvis computeren er tilsluttet til en dokingenhed, skal du tage den ud af enheden. Se den dokumentation, der fulgte med dokingenheden, hvis du ønsker yderligere oplysninger.

➡ **BEMÆRK:** Hvis du vil frakoble et netværkskabel, skal du først koble kablet fra computeren og derefter koble kablet fra netværksenheden.

4. Frakobl alle telefon- og netværkskabler fra computeren.
5. Fjern evt. installerede kort fra ExpressCard-stikket og 8-i-1- hukommelseslæseren.
6. Frakobl computeren og alle tilsluttede enheder fra deres stikkontakter.

➡ **BEMÆRK:** For at undgå skade på systemkortet skal du fjerne batteriet fra batteribåsen, før du foretager service på computeren.

➡ **BEMÆRK:** For at undgå skade på computeren, må du kun bruge det batteri, der er beregnet til denne bestemte Dell-computer. Brug ikke batterier, som er beregnet til andre Dell-computere.

7. Vend computeren om.
8. Skub og hold batterilåseknappen.
9. Skub batteriet ud af båsen.



1	batterilås	2	batteri
---	------------	---	---------

10. Tryk på tænd/sluk-knappen for at jordforbinde systemkortet.

[Tilbage til indholdsfortegnelse](#)

Flash-opdatering af BIOS

Dell™ Inspiron™ 1545 - Servicehåndbog

- [Flash-opdatering af BIOS'en fra en cd](#)
- [Flash-opdatering af BIOS fra harddisken](#)

Hvis der følger en BIOS-opgraderings-cd med den nye processor eller det nye systemkort, skal du flash-opdatere BIOS fra cd'en. Hvis du ikke har en BIOS-opgraderings-cd, skal du flash-opdatere BIOS fra harddisken.

Flash-opdatering af BIOS'en fra en cd

1. Sørg for at AC-adapteren er sat til, og at hovedbatteriet er installeret korrekt.

 **NOTE:** Hvis du bruger en BIOS-opgraderings-cd til at flash-opdatere BIOS, skal du indstille computeren til at starte fra en cd, inden du sætter cd'en i.

2. Sæt BIOS opgraderings-cd'en i, og genstart computeren.

Følg instruktionerne, som bliver vist på skærmen. Computeren fortsætter med at starte op og opdaterer den nye BIOS. Når flash-opdateringen er færdig, genstarter computeren automatisk.

3. Tryk på <F2> under POST for at få adgang til systemets opsætningsprogram.
 4. Klik på **Indlæs standardværdier**, og klik på **OK** i pop-up-vinduet for at gendanne computerens standardindstillinger.
 5. Fjern BIOS opgraderings-cd'en fra drevet.
 6. Tryk på <Esc>, og klik på **Ja** i pop-up-vinduet for at gemme konfigurationsændringerne.
 7. BIOS-opgraderingen fuldføres, og computeren genstarter automatisk.
-

Flash-opdatering af BIOS fra harddisken

1. Sørg for at AC-adapteren er sat til, at hovedbatteriet er installeret korrekt, og at der er sat et netværkskabel i.
 2. Tænd for computeren.
 3. Find den seneste BIOS-opdateringsfil til din computer på support.dell.com.
 4. Klik på **Hent nu** for at hente filen.
 5. Hvis vinduet **Export Compliance Disclaimer** (Ansvarsfraskrivelse i forbindelse med overholdelse af eksportregler) vises, skal du klikke på **Yes, I Accept this Agreement** (Ja, jeg accepterer aftalen).
Vinduet **Filhentning** vises.
 6. Klik på **Gem programmet til disk**, og klik derefter på **OK**.
Vinduet **Gem i** vises.
 7. Klik på nedpilen for at se menuen **Gem i**, vælg **Skrivebord**, og klik derefter på **Gem**.
Filen overføres til skrivebordet.
 8. Klik på **Luk**, hvis vinduet **Overførsel gennemført** vises.
Filikonet vises på skrivebordet, og har samme titel som den overførte BIOS-opdateringsfil.
 9. Dobbeltklik på filikonet på skrivebordet, og følg instruktionerne på skærmen.
-

[Tilbage til indholdsfortegnelse](#)

Internt kort med trådløs Bluetooth®-teknologi

Dell™ Inspiron™ 1545 - Servicehåndbog

- [Fjernelse af kortet](#)
- [Isætning af kortet](#)

⚠ FORSIGTIG: Før du arbejder med computerens indvendige dele, skal du læse de sikkerhedsinstruktioner, der fulgte med computeren. Du kan finde yderligere oplysninger om sikker bedste anvendelse på webstedet Regulatory Compliance på www.dell.com/regulatory_compliance.

- ➡ **BEMÆRK:** For at undgå elektrostatisk afladning bør du jorde dig selv ved hjælp af en jordingsrem eller ved jævnligt at røre ved en umalet metaloverflade (f.eks. et stik på bagsiden af computeren).
- ➡ **BEMÆRK:** For at forhindre skade på systemkortet skal du fjerne det primære batteri (se [Før du arbejder inde i computeren](#)), før du arbejder inde i computeren.
- ➡ **BEMÆRK:** Kun en certificeret servicetekniker bør foretage reparationer på computeren. Skader, der er opstået som følge af servicearbejde, som ikke er godkendt af Dell, dækkes ikke af garantien.

Hvis du har bestilt et kort med trådløs Bluetooth-teknologi sammen med computeren, er det allerede installeret.

Fjernelse af kortet

1. Følg instruktionerne i [Inden du går i gang](#).
 2. Fjern det centrale kontroldæksel (se [Fjernelse af det centrale kontroldæksel](#)).
 3. Fjern tastaturet (se [Fjernelse af tastaturet](#)).
 4. Fjern den skrue, der holder Bluetooth-kortet fast, og løft kortet af computeren.
- ➡ **BEMÆRK:** Vær meget forsigtig, når du fjerner kabelkortet. Kabelkortet er limet fast til computeren. Træk ikke i kablet for at frigøre kabelkortet.
5. Brug en plasticsyl eller en skruetrækker til at lirke kabelkortet fri af computeren.
 6. Fjern kablet fra kabelføringen.

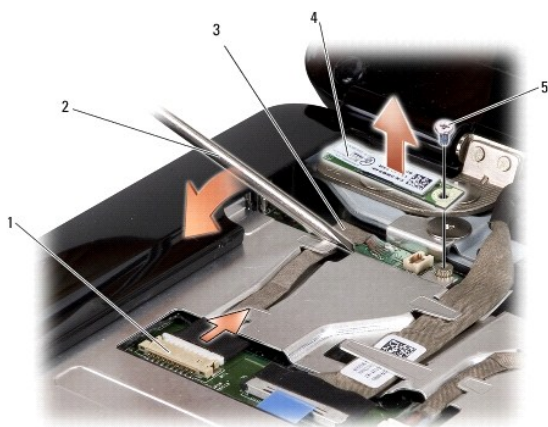

1	kabelstik	2	skruetrækker
3	kabelkort	4	Bluetooth-kort
5	skrue		

7. Fjern kablet fra systemkortstikket.
8. Fjern kabelkortet fra computeren.

Isætning af kortet

1. Sæt kabelkortet i igen.
2. Før kablet gennem føringsguiden.
3. Tilslut kablet til systemkortstikket.
4. Sæt den skrue i, som holder Bluetooth-kortet fast.
5. Sæt tastaturet på igen (se [Isætning af tastaturet](#)).
6. Isæt det centrale kontrolæksel (se [Påsætning af det centrale kontrolæksel](#)).
7. Skub batteriet ind i batteribåsen, til det klikker på plads.

[Tilbage til indholdsfortegnelse](#)

Kamera (ekstraudstyr)

Dell™ Inspiron™ 1545 - Servicehåndbog

- [Fjernelse af kameraet](#)
- [Isætning af kameraet](#)

⚠ FORSIGTIG: Før du arbejder med computerens indvendige dele, skal du læse de sikkerhedsinstruktioner, der fulgte med computeren. Du kan finde yderligere oplysninger om sikker bedste anvendelse på webstedet Regulatory Compliance på www.dell.com/regulatory_compliance.

- ➡ **BEMÆRK:** For at undgå elektrostatisk afladning bør du jorde dig selv ved hjælp af en jordingsrem eller ved jævnligt at røre ved en umalet metaloverflade (f.eks. et stik på bagsiden af computeren).
- ➡ **BEMÆRK:** For at forhindre skade på systemkortet, skal du fjerne det primære batteri (se [Før du arbejder inde i computeren](#)), før du arbejder inde i computeren.
- ➡ **BEMÆRK:** Kun en certificeret servicetekniker bør foretage reparationer på computeren. Skader, der er opstået som følge af servicearbejde, som ikke er godkendt af Dell, dækkes ikke af garantien.

Fjernelse af kameraet

1. Følg instruktionerne i [Inden du går i gang](#).
2. Fjern skærmmodulet (se [Fjernelse af skærmmodulet](#)).
3. Fjern skærmrammen (se [Fjernelse af skærmrammen](#)).
4. Fjern skærmpanelet (se [Fjernelse af skærmpanelet](#)).
5. Fjern de fire skruer, der holder beslagene fast til kamerakortet.
6. Fjern kamerakortbeslagene.
7. Fjern kamerakablet fra stikket på kamerakortet.
8. Fjern kamerakortet.

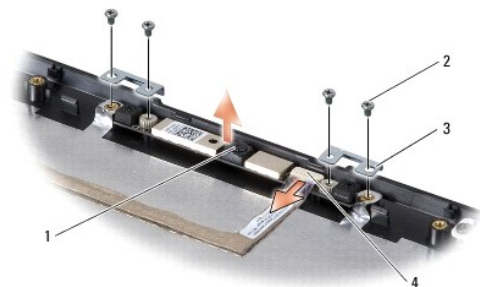

1	kamera	2	skruer (4)
3	kamerakortbeslag (2)	4	kamerakabelstik

Isætning af kameraet

1. Flugt kamerakortet med skruehullerne.
2. Sæt kamerakortbeslagene på igen.
3. Sæt de fire skruer i igen, som holder kamerakortbeslagene fast til skærmrammen.
4. Sæt kamerakablet i stikket på kamerakortet.

5. Sæt skærmpanelet på igen (se [Genmontering af skærmpanelet](#)).
 6. Sæt skærmrammen på (se [Genmontering af skærmrammen](#)).
 7. Sæt skærmmodulet i igen (se [Genmontering af skærmmodulet](#)).
-

[Tilbage til indholdsfortegnelse](#)

Midterste kontroldæksel

Dell™ Inspiron™ 1545 - Servicehåndbog

- [Fjernelse af det centrale kontroldæksel](#)
- [Påsætning af det centrale kontroldæksel](#)

⚠ FORSIGTIG: Før du arbejder med computerens indvendige dele, skal du læse de sikkerhedsinstruktioner, der fulgte med computeren. Du kan finde yderligere oplysninger om sikker bedste anvendelse på webstedet Regulatory Compliance på www.dell.com/regulatory_compliance.

- ➡ **BEMÆRK:** For at undgå elektrostatisk afladning bør du jorde dig selv ved hjælp af en jordingsrem eller ved jævnligt at røre ved en umalet metaloverflade (f.eks. et stik på bagsiden af computeren).
- ➡ **BEMÆRK:** For at forhindre skade på systemkortet skal du fjerne det primære batteri (se [Før du arbejder inde i computeren](#)), før du arbejder inde i computeren.
- ➡ **BEMÆRK:** Kun en certificeret servicetekniker bør foretage reparationer på computeren. Skader, der er opstået som følge af servicearbejde, som ikke er godkendt af Dell, dækkes ikke af garantien.

Fjernelse af det centrale kontroldæksel

1. Følg instruktionerne i [Inden du går i gang](#).
2. Fjern de to skruer, som holder det midterste kontroldæksel fast til computerbunden.



3. Vend computeren om igen, og åbn skærmen så meget som muligt.

➡ **BEMÆRK:** Vær meget forsigtig, når du fjerner det centrale kontroldæksel. Dækslet er meget skrøbeligt.

4. Løsn det centrale kontroldæksel fra computerens bagside med en plastisyl.
5. Løft det centrale kontroldæksel af computeren.



Påsætning af det centrale kontroldæksel

1. Juster ind efter krogene under det centrale kontroldæksel, og sæt dækslet på med et klik.
2. Vend computeren om, og skru de to skruer i, som holder det centrale kontroldæksel fast til computerbunden.
3. Skub batteriet ind i batteribåsen, til det klikker på plads.

[Tilbage til indholdsfortegnelse](#)

Opladerkort

Dell™ Inspiron™ 1545 - Servicehåndbog

- [Fjernelse af opladerkortet](#)
- [Isætning af opladerkortet](#)

⚠ FORSIGTIG: Før du arbejder med computerens indvendige dele, skal du læse de sikkerhedsinstruktioner, der fulgte med computeren. Du kan finde yderligere oplysninger om sikker bedste anvendelse på webstedet Regulatory Compliance på www.dell.com/regulatory_compliance.

- **BEMÆRK:** For at undgå elektrostatisk afladning bør du jorde dig selv ved hjælp af en jordingsrem eller ved jævnligt at røre ved en umalet metaloverflade (f.eks. et stik på bagsiden af computeren).
- **BEMÆRK:** For at forhindre skade på systemkortet skal du fjerne det primære batteri (se [Før du arbejder inde i computeren](#)), før du arbejder inde i computeren.
- **BEMÆRK:** Kun en certificeret servicetekniker bør foretage reparationer på computeren. Skader, der er opstået som følge af servicearbejde, som ikke er godkendt af Dell, dækkes ikke af garantien.

Fjernelse af opladerkortet

1. Følg instruktionerne i [Inden du går i gang](#).
2. Fjern systemkortet (se [Fjernelse af systemkortet](#)).
3. Fjern de to skruer, som holder opladerkortet fast på computerbunden.
4. Løft opladerkortet ud af computerbunden.

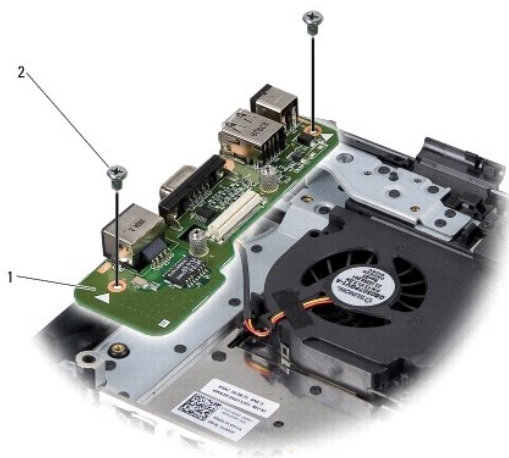

1	opladerkort	2	skruer (2)
---	-------------	---	------------

Isætning af opladerkortet

1. Placer opladerkortet i computerbunden.
2. Skru de to skruer i, som holder opladerkortet fast på computerbunden.
3. Sæt systemkortet i (se [Isætning af systemkortet](#)).

[Tilbage til indholdsfortegnelse](#)

Møntcellebatteri

Dell™ Inspiron™ 1545 - Servicehåndbog

- [Fjernelse af møntcellebatteriet](#)
- [Isætning af møntcellebatteriet](#)

⚠ FORSIGTIG: Før du arbejder med computerens indvendige dele, skal du læse de sikkerhedsinstruktioner, der fulgte med computeren. Du kan finde yderligere oplysninger om sikker bedste anvendelse på webstedet Regulatory Compliance på www.dell.com/regulatory_compliance.

- ➡ **BEMÆRK:** For at undgå elektrostatisk afladning bør du jorde dig selv ved hjælp af en jordingsrem eller ved jævnligt at røre ved en umalet metaloverflade (f.eks. et stik på bagsiden af computeren).
- ➡ **BEMÆRK:** For at forhindre skade på systemkortet skal du fjerne det primære batteri (se [Før du arbejder inde i computeren](#)), før du arbejder inde i computeren.
- ➡ **BEMÆRK:** Kun en certificeret servicetekniker bør foretage reparationer på computeren. Skader, der er opstået som følge af servicearbejde, som ikke er godkendt af Dell, dækkes ikke af garantien.

Fjernelse af møntcellebatteriet

1. Følg instruktionerne i [Inden du går i gang](#).
2. Fjern systemkortet (se [Fjernelse af systemkortet](#)).
3. Vend systemkortet om.
4. Brug en plastiksyl til at skubbe batteriet fremad og op for at løsne det fra stikket.

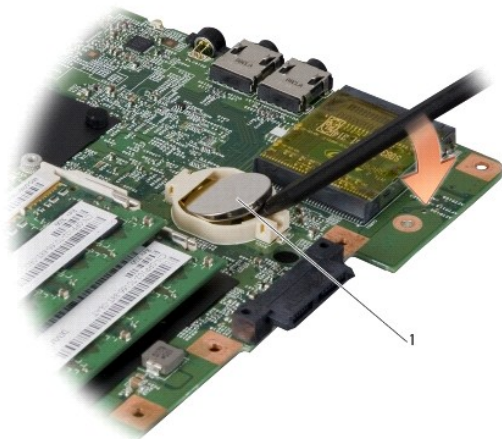

1	møntcellebatteri
---	------------------

Isætning af møntcellebatteriet

1. Sæt møntcellebatteriet i igen med den positive (+) side opad.
2. Sæt systemkortet i (se [Isætning af systemkortet](#)).

[Tilbage til indholdsfortegnelse](#)

Processor

Dell™ Inspiron™ 1545 - Servicehåndbog

- [Fjernelse af processoren](#)
- [Installation af processoren](#)

⚠ FORSIGTIG: Før du arbejder med computerens indvendige dele, skal du læse de sikkerhedsinstruktioner, der fulgte med computeren. Du kan finde yderligere oplysninger om sikker bedste anvendelse på webstedet Regulatory Compliance på www.dell.com/regulatory_compliance.

- ➡ **BEMÆRK:** For at undgå elektrostatisk afladning bør du jorde dig selv ved hjælp af en jordingsrem eller ved jævnligt at røre ved en umalet metaloverflade (f.eks. et stik på bagsiden af computeren).
- ➡ **BEMÆRK:** For at forhindre ustabil kontakt mellem ZIF-soklens løfteskruer og processoren, når du fjerner eller udskifter processoren, skal du trykke let på midten af processoren, mens du drejer løfteskruen.
- ➡ **BEMÆRK:** For at undgå skade på processoren skal du holde skruetrækkeren, så den er vinkelret på processoren, når løfteskruen drejes.
- ➡ **BEMÆRK:** For at forhindre skade på systemkortet skal du fjerne det primære batteri (se [Før du arbejder inde i computeren](#)), før du arbejder inde i computeren.
- ➡ **BEMÆRK:** Kun en certificeret servicetekniker bør foretage reparationer på computeren. Skader, der er opstået som følge af servicearbejde, som ikke er godkendt af Dell, dækkes ikke af garantien.

Fjernelse af processoren

1. Følg instruktionerne i [Inden du går i gang](#).
2. Tag computerens bunddæksel af (se [Fjernelse af bunddækslet](#)).
3. Fjern processorens kølelegeme (se [Fjernelse af processorens kølelegeme](#)).
- ➡ **BEMÆRK:** Når du fjerner processoren, skal du løfte den lige op. Pas på ikke at bøje stikbenene på processoren.
4. For at løsne ZIF-soklen skal du bruge en lille, almindelig skruetrækker og dreje ZIF-soklens løfteskruer mod uret, til den stopper.
ZIF-soklens løfteskruer fastgør processoren til systemkortet. Læg mærke til pilen på ZIF-soklens løfteskruer.

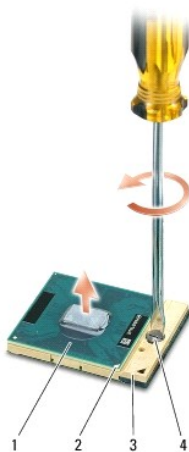

1	processor	2	processorens ben-1-hjørne	3	ZIF-sokkel
4	ZIF-soklens løfteskruer				

5. Brug et værktøj til udtagning af processoren for at fjerne den.

Installation af processoren

➡ **BEMÆRK:** Sørg for, at løfteskruen er i den helt åbne position, inden du sætter processoren på plads. Det er ikke nødvendigt at bruge magt for at sætte processoren korrekt på plads i ZIF-soklen.

➡ **BEMÆRK:** En processor, som ikke er anbragt korrekt, kan medføre en sporadisk ustabil forbindelse eller permanent skade på processoren og ZIF-soklen.

1. Ret ben-1-hjørnet af processoren ind, så det peger mod trekanten på ZIF- soklen, og sæt processoren i ZIF-soklen.

Når processoren er sat korrekt på plads, er alle fire hjørner placeret i samme højde. Hvis et eller flere af processorens hjørner er placeret højere end de andre, er processoren ikke placeret korrekt.

➡ **BEMÆRK:** For at forhindre ustabil kontakt mellem ZIF-soklens løfteskruer og processoren, når du fjerner eller udskifter processoren, skal du trykke let på midten af processoren, mens du drejer løfteskruen.

2. Stram ZIF-soklen ved at dreje løfteskruen med uret for at sætte processoren fast på systemkortet.
3. Fjern beskyttelsen fra bagsiden af den termiske afkølingspude, og fastgør puden til den del af kølelegemet, som dækker processoren.
4. Genmonter processorens kølelegeme (se [Isætning af processorens kølelegeme](#)).
5. Sæt bunddækslet tilbage på computeren (se [Påsætning af bunddæksel](#)).
6. Skub batteriet ind i batteribåsen, til det klikker på plads.
7. Opdater BIOS ved hjælp af BIOS-opgraderings-cd'en (se [Flash-opdatering af BIOS](#)).

[Tilbage til indholdsfortegnelse](#)

Processorens kølelegeme

Dell™ Inspiron™ 1545 - Servicehåndbog

- [Fjernelse af processorens kølelegeme](#)
- [Isætning af processorens kølelegeme](#)

⚠ FORSIGTIG: Før du arbejder med computerens indvendige dele, skal du læse de sikkerhedsinstruktioner, der fulgte med computeren. Du kan finde yderligere oplysninger om sikker bedste anvendelse på webstedet Regulatory Compliance på www.dell.com/regulatory_compliance.

- **⚡ BEMÆRK:** For at undgå elektrostatisk afladning bør du jorde dig selv ved hjælp af en jordingsrem eller ved jævnligt at røre ved en umalet metaloverflade (f.eks. et stik på bagsiden af computeren).
- **🔋 BEMÆRK:** For at forhindre skade på systemkortet skal du fjerne det primære batteri (se [Før du arbejder inde i computeren](#)), før du arbejder inde i computeren.
- **🔧 BEMÆRK:** Kun en certificeret servicetekniker bør foretage reparationer på computeren. Skader, der er opstået som følge af servicearbejde, som ikke er godkendt af Dell, dækkes ikke af garantien.

Fjernelse af processorens kølelegeme

1. Følg instruktionerne i [Inden du går i gang](#).
2. Tag computerens bunddæksel af (se [Fjernelse af bunddækslet](#)).
3. Løsn de fem skruer, som fastgør processorens kølelegeme til systemkortet.

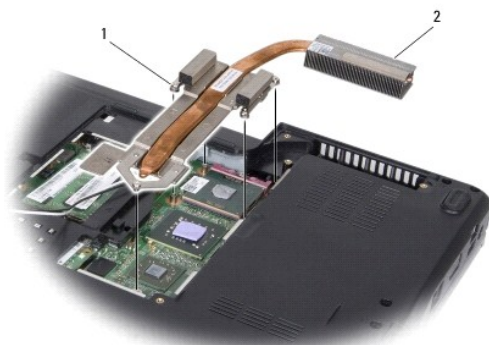

1	skruer (5)	2	Processorens kølelegeme
---	------------	---	-------------------------

4. Løft processorens kølelegeme væk fra computeren.

Isætning af processorens kølelegeme

🔧 **NOTE:** Den oprindelige termiske afkølingspude kan genbruges, hvis den oprindelige processor og processorkølelegemet geninstalleres sammen. Hvis enten processoren eller processorkølelegemet udskiftes, skal du bruge den termiske afkølingspude, der følger med sættet, for at sikre, at der opnås varmeledning.

🔧 **NOTE:** Denne procedure forudsætter, at du allerede har fjernet processorens kølelegeme og er klar til at udskifte det.

1. Fjern beskyttelsen fra bagsiden af den termiske afkølingspude, og fastgør puden til den del af kølelegemet, som dækker processoren.
2. Placer processorkølelegemet på systemkortet.
3. Løsn de fem fastmonterede skruer, som holder processorens kølelegeme fast til systemkortet.

4. Sæt bunddækslet tilbage på computeren (se [Påsætning af bunddæksel](#)).
5. Skub batteriet ind i batteribåsen, til det klikker på plads.

[Tilbage til indholdsfortegnelse](#)

Datterkort

Dell™ Inspiron™ 1545 - Servicehåndbog

- [Fjernelse af datterkortet](#)
- [Isætning af datterkortet](#)

⚠ FORSIGTIG: Før du arbejder med computerens indvendige dele, skal du læse de sikkerhedsinstruktioner, der fulgte med computeren. Du kan finde yderligere oplysninger om sikker bedste anvendelse på webstedet Regulatory Compliance på www.dell.com/regulatory_compliance.

- **BEMÆRK:** For at undgå elektrostatisk afladning bør du jorde dig selv ved hjælp af en jordingsrem eller ved jævnligt at røre ved en umalet metaloverflade (f.eks. et stik på bagsiden af computeren).
- **BEMÆRK:** For at forhindre skade på systemkortet skal du fjerne det primære batteri (se [Før du arbejder inde i computeren](#)), før du arbejder inde i computeren.
- **BEMÆRK:** Kun en certificeret servicetekniker bør foretage reparationer på computeren. Skader, der er opstået som følge af servicearbejde, som ikke er godkendt af Dell, dækkes ikke af garantien.

Fjernelse af datterkortet

1. Følg instruktionerne i [Inden du går i gang](#).
2. Fjern håndledsstøtten ([Fjernelse af håndledsstøtten](#)).
3. Fjern de tre skruer, der holder datterkortet fast.
4. Løft datterkortet ud af computeren.

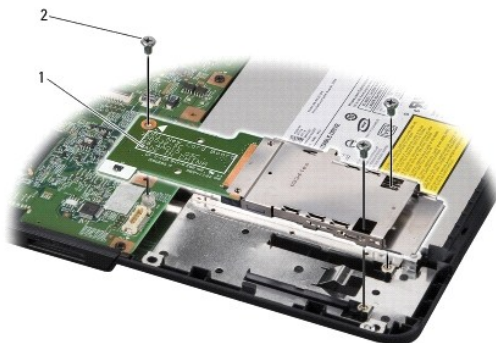

1	datterkort	2	skruer (3)
---	------------	---	------------

Isætning af datterkortet

1. Flugt datterkortet med systemkortstikket og med skruehullerne i computerbunden.
2. Sæt de tre skruer i, der holder datterkortet fast.
- **BEMÆRK:** Inden du tænder computeren, skal du sætte alle skruer tilbage på plads og sørge for, at der ikke er nogen løse skruer tilbage inden i computeren. Hvis du ikke gør det, kan computeren blive beskadiget.
3. Sæt håndledsstøtten på igen ([Påsætning af håndledsstøtten](#)).

[Tilbage til indholdsfortegnelse](#)

Skærm

Dell™ Inspiron™ 1545 - Servicehåndbog

- [Skærmmodul](#)
- [Skærmrammen](#)
- [Skærmpanel](#)
- [Skærmpanelkabel](#)
- [Skærminverter](#)

⚠ FORSIGTIG: Før du arbejder med computerens indvendige dele, skal du læse de sikkerhedsinstruktioner, der fulgte med computeren. Du kan finde yderligere oplysninger om sikker bedste anvendelse på webstedet Regulatory Compliance på www.dell.com/regulatory_compliance.

⚡ BEMÆRK: For at undgå elektrostatisk afladning bør du jorde dig selv ved hjælp af en jordingsrem eller ved jævnligt at røre ved en umalet metaloverflade (f.eks. et stik på bagsiden af computeren).

⚡ BEMÆRK: For at forhindre skade på systemkortet skal du fjerne det primære batteri (se [Før du arbejder inde i computeren](#)), før du arbejder inde i computeren.

⚡ BEMÆRK: Kun en certificeret servicetekniker bør foretage reparationer på computeren. Skader, der er opstået som følge af servicearbejde, som ikke er godkendt af Dell, dækkes ikke af garantien.

Skærmmodul

Fjernelse af skærmmodulet

📌 NOTE: Placeringen af Mini-kortet kan skifte alt afhængigt af, hvilket skærmkort din computer understøtter. For at finde typen af skærmkort på din computer skal du klikke på **Start** → **Kontrolpanel** → **System** → **Enhedshåndtering** → **Skærmkort**.

1. Følg instruktionerne i [Inden du går i gang](#).
2. Fjern det centrale kontrolrøddæksel (se [Fjernelse af det centrale kontrolrøddæksel](#)).
3. Tag bunddækslet af (se [Fjernelse af bunddækslet](#)).
4. Fjern om nødvendigt Mini-kort-kablerne fra Mini-kortet.
5. Læg mærke til kabelføringen, og løs forsigtigt Mini-kortantennekablerne fra deres føringsguider.

ATI Mobility Radeon:

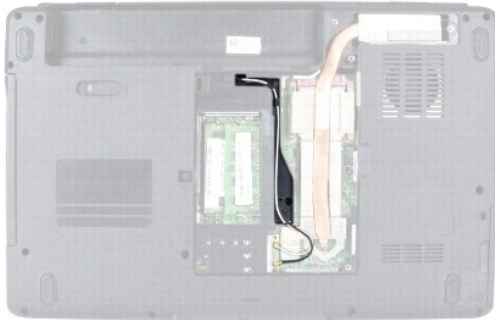

Mobile Intel® GMA:

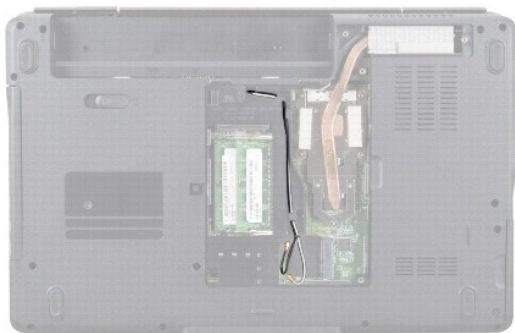

6. Fjern de to skruer fra computerens bund.



7. Vend computeren om.

8. Fjern tastaturet (se [Fjernelse af tastaturet](#)).

9. Læg mærke til kabelføringen, løsn forsigtigt Mini-kortantennekablerne fra deres føringsguider, og træk kablerne ud gennem systemkortet, så de er fri fra computerens bund.

10. Træk i skærmerkablets trækflig for at frakoble skærmerkablet fra stikket på systemkortet.

11. Fjern kamerakablet (ekstraudstyr) fra systemkortstikket.

12. Læg mærke til kabelføringen, og løsn forsigtigt kablerne fra deres føringsguider.

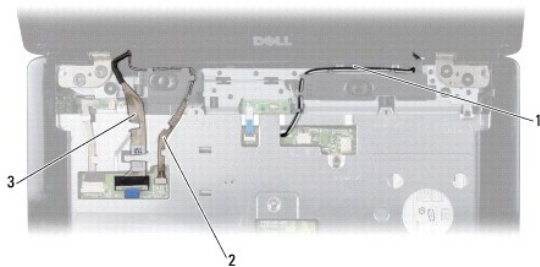

1	Kabelføring for Mini-kortantenne	2	kabelføring for kamerakabel (valgfri)
3	kabelføring for skærmerkabel		

13. Fjern de fire skruer (to på hver side), der holder skærmenheden fast.

14. Løft skærmmodulet af computeren.

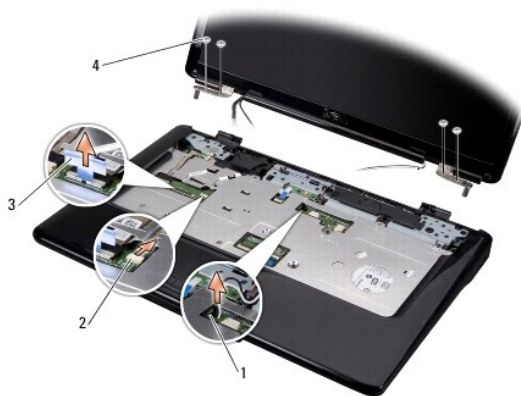

1	Mini-kortantennekablets kabelføringsstik	2	kamerakabelstik (valgfri)
3	skærmkablets trækflig	4	skruer (4)

Genmontering af skærmmodulet

1. Sæt skærmmodulet på plads, og sæt de fire skruer i igen (to på hver side), der holder skærmmodulet fast.
2. Træk kamerakablet (ekstraudstyr) og skærmkablet gennem føringsguiderne, og slut kablerne til de respektive systemkortstik.
3. Før Mini-kortantennekablerne igennem deres føringsguider på håndledsstøtten og igennem systemkortet.
4. Sæt tastaturet på igen (se [Isætning af tastaturet](#)).
5. Isæt det centrale kontrolrække (se [Påsætning af det centrale kontrolrække](#)).
6. Sæt de to skruer på plads i computerens bund.
7. Vend computeren, og før Mini-kortets antennekabler gennem føringsguiderne.
8. Sæt de tilhørende antennekabler i Mini-kortet. Følgende tabel viser et farveskema for antennekablenes farver for hvert Mini-kort, der understøttes af din computer:

Stik på Mini-kortet	Farveskema over antennekabler
WLAN (2 antennekabler)	
Hoved-WLAN (hvid trekant)	hvid
Hjælpe-WLAN (sort trekant)	sort

9. Sæt bunddækslet tilbage på computeren (se [Påsætning af bunddækslet](#)).
- ➡ **BEMÆRK:** Inden du tænder computeren, skal du sætte alle skruer tilbage på plads og sørge for, at der ikke er nogen løse skruer tilbage inden i computeren. Hvis du ikke gør det, kan computeren blive beskadiget.
10. Skub batteriet ind i batteribåsen, til det klikker på plads.

Skærmrammen

Fjernelse af skærmrammen

- ➡ **BEMÆRK:** Skærmrammen er meget skrøbelig. Vær forsigtig, når den fjernes, for at undgå at beskadige den.

1. Fjern skærmmodulet (se [Fjernelse af skærmmodulet](#)).
2. Fjern de seks gummiskruelhætter.
3. Fjern fastgøringsskruen og de fem skruer, der holder skærmmrammen på plads.
4. Frigør forsigtigt skærmmrammens inderste kant med fingerspidserne.
5. Fjern skærmmrammen.

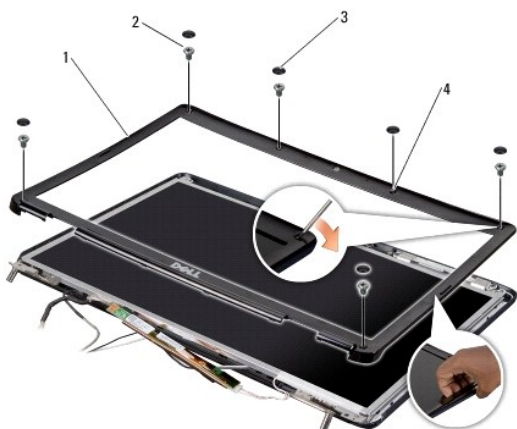

1	skærmmramme	2	skruer (5)
3	gummiskruelhætter (6)	4	fastgøringsskrue

Genmontering af skærmmrammen

1. Placer skærmmrammen, så den flugter med skærmpanelet, og tryk den forsigtigt på plads med et klik.
2. Sæt de fem skruer i igen, og stram fastgørelsesskruen.
3. Sæt de seks gummiskruelhætter på igen.
4. Sæt skærmmodulet på plads igen (se [Genmontering af skærmmodulet](#)).

Skærmpanel

Fjernelse af skærmpanelet

1. Fjern skærmmodulet (se [Fjernelse af skærmmodulet](#)).
2. Fjern skærmmrammen (se [Skærmmrammen](#)).
3. Fjern de to skruer, som holder skærmpanelet fast.
4. Fjern de to skruer, som holder inverterkortet fast.

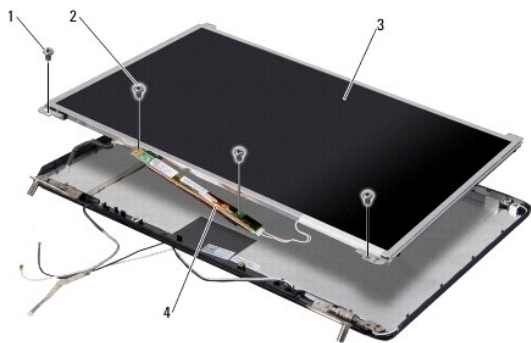

1	skærmpanelskruer (2)	2	inverterkortsruer (2)
3	skærmpanel	4	inverterkort

5. Fjern kablerne fra stikkene på inverterkortets sider.
6. Fjern skærmpanelkablet (se [Fjern skærmpanelkablet](#)).
7. Fjern de seks skruer (tre på hver side), som holder skærmpanelets beslag fast på skærmpanelet.



1	skruer (6)	2	skærmpanelets beslag (2)
---	------------	---	--------------------------

Genmontering af skærmpanelet

1. Fastgør skærmpanelbeslagene til skærmpanelet ved at sætte de seks skruer i igen (tre på hver side).
 2. Sæt skærmpanelkablet i igen (se [Tilslutning af skærmpanelkablet](#)).
 3. Tilslut kablerne til stikkene på inverterkortets sider.
 4. Juster skærmpanelet og inverterkortet, så de passer med skærmmrammen.
 5. Sæt de to skruer i igen, som holder skærmpanelet fast.
 6. Sæt de to skruer i igen, som holder inverterkortet fast.
 7. Sæt skærmmrammen på (se [Genmontering af skærmmrammen](#)).
 8. Sæt skærmmrammen i igen (se [Genmontering af skærmmodulet](#)).
-

Skærmpanelkabel

Fjern skærmpanelkablet

 **NOTE:** Skærmpanelkablerne og stikkene kan variere, alt efter hvilket skærmpanel du bestilte.

1. Fjern skærmmodulet (se [Fjernelse af skærmmodulet](#)).
2. Fjern skærmmrammen (se [Skærmmrammen](#)).
3. Fjern skærmpanelet (se [Skærmpanel](#)).
4. Vend skærmpanelet om, og anbring det på en ren overflade.

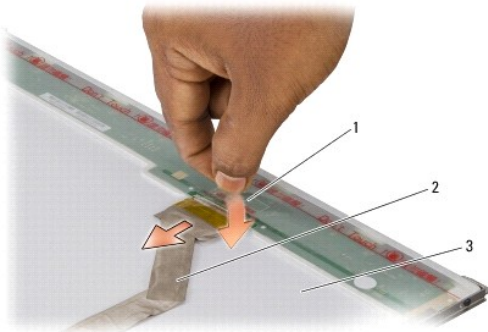

1	tape, som holder skærmpanelkablet fast til stikket foroven	2	skærmpanelkabel
3	bagsiden af skærmpanelet		

5. Løft den tape, som holder skærmpanelkablet fast til stikket foroven, og frakobl kablet fra stikket.

Tilslutning af skærmpanelkablet

1. Tilslut igen skærmpanelkablet til stikket foroven.
2. Sæt skærmpanelet på igen (se [Genmontering af skærmpanelet](#)).
3. Sæt skærmmrammen på (se [Genmontering af skærmmrammen](#)).
4. Sæt skærmmodulet på igen (se [Genmontering af skærmmodulet](#)).

Skærminverter

Fjernelse af skærminverteren

1. Fjern skærmmodulet (se [Fjernelse af skærmmodulet](#)).
2. Fjern skærmmrammen (se [Fjernelse af skærmmrammen](#)).
3. Fjern skærmpanelet (se [Fjernelse af skærmpanelet](#)).
4. Fjern kablerne fra stikkene på inverterkortets sider.

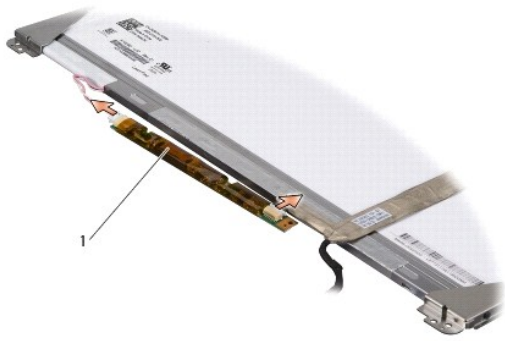

1	inverterkort
---	--------------

5. Løft inverterkortet af skærmpanelet.

Isætning af skærminverteren

1. Tilslut kablerne til stikkene på inverterkortets sider.
2. Sæt skærmpanelet på igen (se [Genmontering af skærmpanelet](#)).
3. Sæt skærmrammen på (se [Genmontering af skærmrammen](#)).
4. Sæt skærmmodulet på igen (se [Genmontering af skærmmodulet](#)).

[Tilbage til indholdsfortegnelse](#)

Køleblæser

Dell™ Inspiron™ 1545 - Servicehåndbog

- [Fjernelse af køleblæseren](#)
- [Isætning af køleblæseren](#)

⚠ FORSIGTIG: Før du arbejder med computerens indvendige dele, skal du læse de sikkerhedsinstruktioner, der fulgte med computeren. Du kan finde yderligere oplysninger om sikker bedste anvendelse på webstedet Regulatory Compliance på www.dell.com/regulatory_compliance.

- ➡ **BEMÆRK:** For at undgå elektrostatisk afladning bør du jorde dig selv ved hjælp af en jordingsrem eller ved jævnligt at røre ved en umalet metaloverflade (f.eks. et stik på bagsiden af computeren).
- ➡ **BEMÆRK:** For at forhindre skade på systemkortet skal du fjerne det primære batteri (se [Før du arbejder inde i computeren](#)), før du arbejder inde i computeren.
- ➡ **BEMÆRK:** Kun en certificeret servicetekniker bør foretage reparationer på computeren. Skader, der er opstået som følge af servicearbejde, som ikke er godkendt af Dell, dækkes ikke af garantien.

Fjernelse af køleblæseren

1. Følg instruktionerne i [Inden du går i gang](#).
2. Fjern systemkortet (se [Fjernelse af systemkortet](#)).
3. Fjern de to skruer, som holder køleblæseren fast til computerbunden.
4. Løft køleblæseren af computeren.

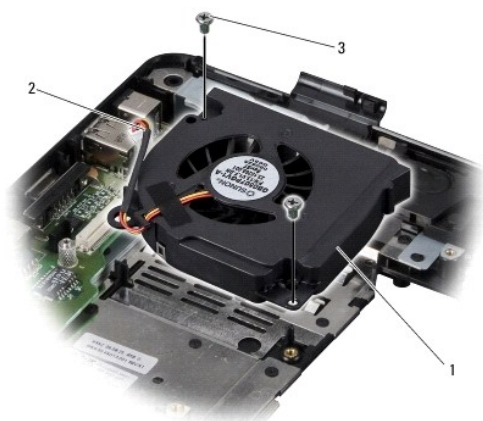

1	køleblæser	2	køleblæserkabel
3	skruer (2)		

Isætning af køleblæseren

- 🔧 **NOTE:** Den oprindelige termiske afkølingspude kan genbruges, hvis den oprindelige processor og processorkølelegemet geninstalleres sammen. Hvis enten processoren eller processorkølelegemet udskiftes, skal du bruge den termiske afkølingspude, der følger med sættet, for at sikre, at der opnås varmeledning.
- 🔧 **NOTE:** Denne procedure forudsætter, at du allerede har fjernet køleblæseren og er klar til at sætte den i igen.

1. Sæt køleblæseren i igen.
2. Skru de to skruer i igen, som holder blæseren fast til computerbunden.
3. Sæt systemkortet i (se [Isætning af systemkortet](#)).

[Tilbage til indholdsfortegnelse](#)

Harddisk

Dell™ Inspiron™ 1545 - Servicehåndbog

- [Fjernelse af harddisken](#)
- [Isætning af harddisken](#)

- ⚠ FORSIGTIG:** Hvis du fjerner harddisken fra computeren, mens harddisken er varm, *må du ikke røre harddiskens metalkabinet.*
- ⚠ FORSIGTIG:** Før du arbejder med computerens indvendige dele, skal du læse de sikkerhedsinstruktioner, der fulgte med computeren. Du kan finde yderligere oplysninger om sikker bedste anvendelse på webstedet Regulatory Compliance på www.dell.com/regulatory_compliance.
- ➡ **BEMÆRK:** For at undgå datatab skal du slukke computeren (se [Slukning af computeren](#)), inden du fjerner harddisken. Fjern ikke harddisken, mens computeren er tændt eller i dvaletilstand.
- ➡ **BEMÆRK:** Harddiske er meget skrøbelige. Vær forsigtig, når du håndterer harddisken.
- ➡ **BEMÆRK:** For at forhindre skade på systemkortet skal du fjerne det primære batteri (se [Før du arbejder inde i computeren](#)), før du arbejder inde i computeren.
- ➡ **BEMÆRK:** Kun en certificeret servicetekniker bør foretage reparationer på computeren. Skader, der er opstået som følge af servicearbejde, som ikke er godkendt af Dell, dækkes ikke af garantien.
- ☑ **NOTE:** Dell garanterer ikke, at harddiske fra andre producenter end Dell er kompatible, og der ydes ikke support på sådanne harddiske.
- ☑ **NOTE:** Hvis du installerer en ny harddisk fra en anden leverandør end Dell, skal du installere et operativsystem, drivere og værktøjerne på den nye harddisk (du kan finde flere oplysninger i *Dell Teknologiguide*).

Fjernelse af harddisken

1. Følg instruktionerne i [Inden du går i gang](#).
 2. Fjern de to skruer, der fastgør harddiskenheden computerens bund.
 3. Skub harddiskmodulet ud af båsen.
- ➡ **BEMÆRK:** Når harddisken ikke er i computeren, skal du opbevare den i beskyttende antistatisk indpakning (se "Beskyttelse mod elektrostatisk afladning" i sikkerhedsinstruktionerne, som fulgte med computeren).

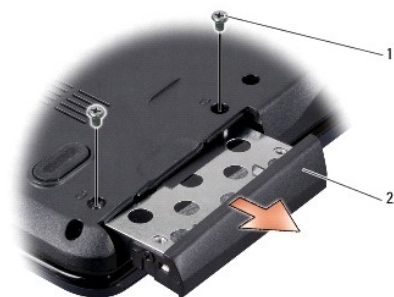

1	skruer (2)	2	harddiskmodul
---	------------	---	---------------

4. Fjern de to skruer (en på hver side), der holder harddiskkabinettet og rammen fast til harddisken.
5. Fjern harddiskens ramme.
6. Løft harddiskkabinettet af harddisken.

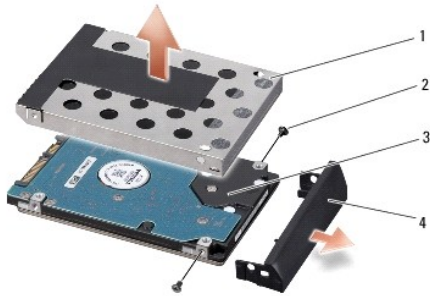

1	harddiskkabinet	2	skruer (2)
3	harddisk	4	harddiskens ramme

Isætning af harddisken

1. Fjern den nye harddisk fra emballagen.

Gem den originale emballage til senere opbevaring eller transport af harddisken.

➡ **BEMÆRK:** Brug et fast, jævnt tryk til at skubbe harddisken på plads. Hvis du bruger for stor kraft, risikerer du at beskadige stikket.

2. Sæt harddiskens kabinet og ramme på igen.
3. Sæt de to skruer i igen (en på hver side), der holder harddiskkabinettet og rammen fast til harddisken.
4. Skub harddiskmodulet ind i harddiskbåsen.
5. Sæt de to skruer i igen, der holder harddiskmodulet fast til computerens bund.

➡ **BEMÆRK:** Inden du tænder computeren, skal du sætte alle skruer tilbage på plads og sørge for, at der ikke er nogen løse skruer tilbage inden i computeren. Hvis du ikke gør det, kan computeren blive beskadiget.

6. Skub batteriet ind i batteribåsen, indtil det klikker på plads.
7. Installer om nødvendigt operativsystemet til din computer (se *Dell Teknologiguide*).
8. Installer om nødvendigt driverne og værktøjerne til din computer (se *Dell Teknologiguide*).

[Tilbage til indholdsfortegnelse](#)

Tastaturet

Dell™ Inspiron™ 1545 - Servicehåndbog

- [Fjernelse af tastaturet](#)
- [Isætning af tastaturet](#)

⚠ FORSIGTIG: Før du arbejder med computerens indvendige dele, skal du læse de sikkerhedsinstruktioner, der fulgte med computeren. Du kan finde yderligere oplysninger om sikker bedste anvendelse på webstedet Regulatory Compliance på www.dell.com/regulatory_compliance.

- **BEMÆRK:** For at undgå elektrostatisk afladning bør du jorde dig selv ved hjælp af en jordingsrem eller ved jævnligt at røre ved en umalet metaloverflade (f.eks. et stik på bagsiden af computeren).
- **BEMÆRK:** For at forhindre skade på systemkortet skal du fjerne det primære batteri (se [Før du arbejder inde i computeren](#)), før du arbejder inde i computeren.
- **BEMÆRK:** Kun en certificeret servicetekniker bør foretage reparationer på computeren. Skader, der er opstået som følge af servicearbejde, som ikke er godkendt af Dell, dækkes ikke af garantien.

Fjernelse af tastaturet

1. Følg instruktionerne i [Inden du går i gang](#).
2. Fjern det centrale kontrol-dæksel (se [Fjernelse af det centrale kontrol-dæksel](#)).
3. Fjern de to skruer i toppen af tastaturet.

- **BEMÆRK:** Tastehæfterne på tastaturet er skrøbelige og kan nemt forrykke sig, og det er tidskævende at udskifte dem. Vær forsigtig, når du fjerner og håndterer tastaturet.
- **BEMÆRK:** Vær meget forsigtig, når du fjerner og håndterer tastaturet. Ellers kan du ridse skærmpanelet.

4. Skub forsigtigt tastaturet ud af computeren, og vend det om, så du får adgang til tastaturstikket. Hiv ikke for hårdt i tastaturet.



1	tastatur	2	skruer (2)
3	tastaturtappe (6)	4	lås til stikket
5	tastaturkabel		

5. Løft låsen til stikket, som holder tastaturkablet fast til stikket på systemkortet, og fjern kablet.
6. Løft tastaturet væk fra computeren.

Isætning af tastaturet

1. Sæt tastaturkablet i stikket på systemkortet, og tryk ned på låsen til stikket, som fastgør tastaturkablet til systemkortet.
2. Flugt tappene langs bunden af tastaturet med hakkene på håndledsstøtten, og skub tastaturet under håndledsstøtten.

 **BEMÆRK:** Tastehætterne på tastaturet er skrøbelige og kan nemt forrykke sig, og det er tidskævende at udskifte dem. Vær forsigtig, når du fjerner og håndterer tastaturet.

3. Skru de to skuer øverst på tastaturet i igen.
4. Isæt det centrale kontrolæksel (se [Påætning af det centrale kontrolæksel](#)).
5. Skub batteriet ind i batteribåsen, til det klikker på plads.

[Tilbage til indholdsfortegnelse](#)

[Tilbage til indholdsfortegnelse](#)

Hukommelse

Dell™ Inspiron™ 1545 - Servicehåndbog

- [Fjernelse af hukommelsesmodul\(er\)](#)
- [Isætning af hukommelsesmodul\(er\)](#)

⚠ FORSIGTIG: Før du arbejder med computerens indvendige dele, skal du læse de sikkerhedsinstruktioner, der fulgte med computeren. Du kan finde yderligere oplysninger om sikker bedste anvendelse på webstedet Regulatory Compliance på www.dell.com/regulatory_compliance.

- ➡ **BEMÆRK:** For at undgå elektrostatisk afladning bør du jorde dig selv ved hjælp af en jordingsrem eller ved jævnligt at røre ved en umalet metaloverflade (f.eks. et stik på bagsiden af computeren).
- ➡ **BEMÆRK:** For at forhindre skade på systemkortet skal du fjerne det primære batteri (se [Før du arbejder inde i computeren](#)), før du arbejder inde i computeren.
- ➡ **BEMÆRK:** Kun en certificeret servicetekniker bør foretage reparationer på computeren. Skader, der er opstået som følge af servicearbejde, som ikke er godkendt af Dell, dækkes ikke af garantien.

Du kan udvide computerens hukommelse ved at installere hukommelsesmoduler på systemkortet. Se "Specifikationer" i din *Opsætningsguide* for at få oplysninger om den hukommelse, der understøttes af din computer. Installer kun hukommelsesmoduler, der er beregnet til computeren.

📌 NOTE: Hukommelsesmoduler, der er købt hos Dell, er omfattet af din computers garanti.

Din computer har to SODIMM-stik med brugeradgang. Der er adgang til dem begge fra bunden af computeren. DIMM B-hukommelsesmodulen er placeret direkte over DIMM A-hukommelsesmodulen, som er placeret i bunden af computeren.

- ➡ **BEMÆRK:** Hvis du skal installere hukommelsesmoduler i to stik, skal du installere et hukommelsesmodul i det stik, der er mærket "DIMM A", inden du installerer et modul i det stik, der er mærket "DIMM B".

Fjernelse af hukommelsesmodul(er)

1. Følg instruktionerne i [Inden du går i gang](#).
2. Tag computerens bunddæksel af (se [Fjernelse af bunddækslet](#)).
- ➡ **BEMÆRK:** For at undgå, at hukommelsesmodulstikket bliver beskadiget, må du ikke bruge værktøj til at adskille hukommelsesmodulernes fastgørelsesklemmer.
3. Brug fingerspidserne til forsigtigt at adskille fastgørelsesklemmerne på hver side af hukommelsesmodulstikket, indtil modulet springer op.
4. Fjern hukommelsesmodulen fra stikket.

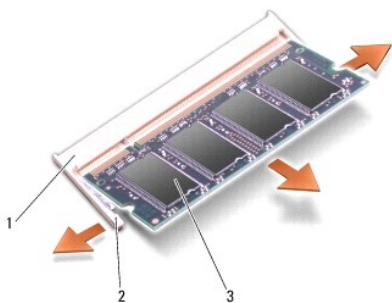

1	stik til hukommelsesmodul	2	fastgørelsesklemmer (2)
3	hukommelsesmodul		

Isætning af hukommelsesmodul(er)

1. Flugt indhakked i kanten af hukommelsesmodulet med tappen i hukommelsesmodulets stik.

2. Skub modulet helt ind i stikket i en vinkel på 45 grader, og tryk modulet ned, indtil det klikker på plads. Hvis du ikke mærker klikket, skal du fjerne modulet og installere det igen.

 **NOTE:** Hvis hukommelsesmodulet ikke installeres korrekt, vil computeren muligvis ikke starte korrekt.

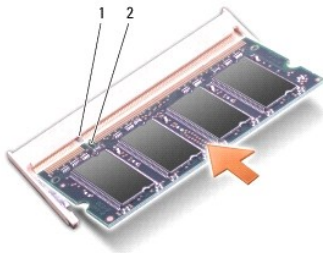

1	tap	2	indhak
---	-----	---	--------

 **BEMÆRK:** Hvis det er svært at lukke hukommelsesdækslet, skal du fjerne hukommelsesmodulet og installere det igen. Hvis du tvinger dækslet på plads, kan computeren blive beskadiget.

3. Sæt bunddækslet tilbage på computeren (se [På sætning af bunddæksel](#)).
4. Skub batteriet i batteribåsen, eller tilslut AC-adapteren til computeren og en stikkontakt.
5. Tænd for computeren.

Når computeren starter, registreres den ekstra hukommelse og systemkonfigurationsoplysningerne opdateres automatisk.

For at se hvor meget hukommelse, der er installeret i computeren, skal du klikke på **Start**  → **Hjælp og support** → **Dell Systeminformation**.

[Tilbage til indholdsfortegnelse](#)

[Tilbage til indholdsfortegnelse](#)

Trådløst Mini-kort

Dell™ Inspiron™ 1545 - Servicehåndbog

- [Fjernelse af Mini-kort](#)
- [Udskiftning af Mini-kort](#)

⚠ FORSIGTIG: Før du arbejder med computerens indvendige dele, skal du læse de sikkerhedsinstruktioner, der fulgte med computeren. Du kan finde yderligere oplysninger om sikker bedste anvendelse på webstedet Regulatory Compliance på www.dell.com/regulatory_compliance.

- **⚠ BEMÆRK:** For at undgå elektrostatisk afladning bør du jorde dig selv ved hjælp af en jordingsrem eller ved jævnligt at røre ved en umalet metaloverflade (f.eks. et stik på bagsiden af computeren).
- **⚠ BEMÆRK:** For at forhindre skade på systemkortet skal du fjerne det primære batteri (se [Før du arbejder inde i computeren](#)), før du arbejder inde i computeren.
- **⚠ BEMÆRK:** Kun en certificeret servicetekniker bør foretage reparationer på computeren. Skader, der er opstået som følge af servicearbejde, som ikke er godkendt af Dell, dækkes ikke af garantien.
- **📌 NOTE:** Dell garanterer ikke kompatibilitet og yder ikke support til Mini-kort, der er købt fra andre leverandører end Dell.

Hvis du har bestilt et trådløst Mini-kort sammen med computeren, er kortet allerede installeret.

Computeren understøtter et halvt Mini-kortstik til WLAN.

- **📌 NOTE:** WLAN-stikket understøtter et halvt Mini-kort.
- **📌 NOTE:** Afhængigt af systemets konfiguration, da det blev solgt, har Mini-kortstikket muligvis ikke et Mini-kort installeret.

Fjernelse af Mini-kort

• **📌 NOTE:** Placeringen af Mini-kortet kan skifte alt afhængigt af, hvilket skærmkort din computer understøtter. For at finde typen af skærmkort på din computer skal du klikke på **Start** → **Kontrolpanel** → **System** → **Enhedshåndtering** → **Skærmkort**.

1. Følg instruktionerne i [Inden du går i gang](#).
2. Fjern de følgende dele, ud fra hvilket skærmkort der understøttes af din computer.
 - 1 Mobile Intel® GMA:
 - o Tag computerens bunddæksel af (se [Fjernelse af bunddækslet](#)).
 - 1 ATI Mobility Radeon:
 - o Fjern systemkortet, og vend det rundt (se [Fjernelse af systemkortet](#)).
3. Fjern om nødvendigt Mini-kort-kablerne fra Mini-kortet.
4. Fjern den skrue, der holder Mini-kortet fast til systemkortstikket.

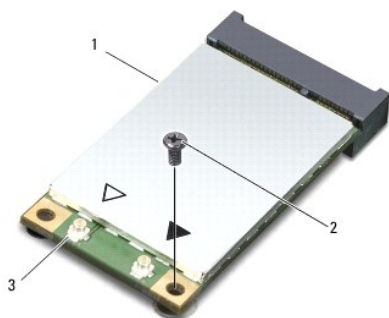

1	mini-kort	2	skrue	3	antennekabelstik (2)
---	-----------	---	-------	---	----------------------

5. Løft Mini-kortet ud af systemkortets stik.

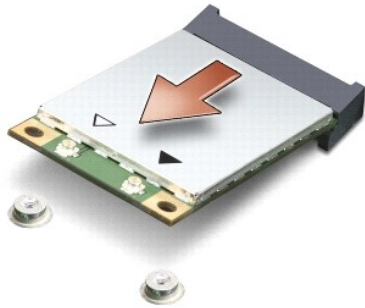

➔ **BEMÆRK:** Når Mini-kortet ikke sidder i computeren, skal det opbevares i en antistatisk beholder. Du kan finde flere oplysninger under "Beskyttelse imod elektrostatisk afladning" i de sikkerhedsoplysninger, der blev leveret sammen med din computer.

Udskiftning af Mini-kort

📌 **NOTE:** Placeringen af Mini-kortet kan skifte alt afhængigt af, hvilket skærmkort din computer understøtter. For at finde typen af skærmkort på din computer skal du klikke på **Start** → **Kontrolpanel** → **System** → **Enhedshåndtering** → **Skærmkort**.

1. Fjern det nye Mini-kort fra emballagen.

➔ **BEMÆRK:** Brug et kraftigt, jævnt tryk til at skubbe kortet på plads. Hvis du bruger for stor kraft, risikerer du at beskadige stikket.

2. Sæt Mini-kortets stik i det relevante systemkortstik i en vinkel på 45 grader. WLAN-kortets stik er f.eks. mærket **WLAN** (og så videre).

3. Tryk den anden ende af Mini-kortet ned i stikket på systemkortet.

4. Sæt den skrue i igen, der fastgør Mini-kortet til systemkortstikket.

5. Sæt antennekablerne i Mini-kortet. Følgende tabel viser et farveskema for antennekablernes farver for hvert Mini-kort, der understøttes af din computer:

Stik på mini-kortet	Farveskema over antennekabler
WLAN (2 antennekabler)	
Hoved-WLAN (hvid trekant)	hvid
Hjælpe-WLAN (sort trekant)	sort

6. Sæt de følgende dele tilbage på plads, ud fra hvilket skærmkort der understøttes af din computer.

- 1 Mobile Intel® GMA:
 - Sæt bunddækslet tilbage på computeren (se [På sætning af bunddæksel](#)).
- 1 ATI Mobility Radeon:
 - Sæt systemkortet i (se [Isætning af systemkortet](#)).

7. Skub batteriet ind i batteribåsen, til det klikker på plads.

8. Installer om nødvendigt drivere og værktøjer til din computer. Se *Dell Technology Guide* for flere oplysninger.

📌 **NOTE:** Hvis du installerer et kommunikationskort fra andre leverandører end Dell, skal du også installere de tilhørende drivere og værktøjer. Se *Dell Technology Guide* for flere oplysninger.

[Tilbage til indholdsfortegnelse](#)

[Tilbage til indholdsfortegnelse](#)

Optisk drev

Dell™ Inspiron™ 1545 - Servicehåndbog

- [Fjernelse af et optisk drev](#)
- [Isætning af det optiske drev](#)

⚠ FORSIGTIG: Før du arbejder med computerens indvendige dele, skal du læse de sikkerhedsinstruktioner, der fulgte med computeren. Du kan finde yderligere oplysninger om sikker bedste anvendelse på webstedet Regulatory Compliance på www.dell.com/regulatory_compliance.

- ➡ **BEMÆRK:** For at undgå elektrostatisk afladning bør du jorde dig selv ved hjælp af en jordingsrem eller ved jævnligt at røre ved en umalet metaloverflade (f.eks. et stik på bagsiden af computeren).
- ➡ **BEMÆRK:** For at forhindre skade på systemkortet skal du fjerne det primære batteri (se [Før du arbejder inde i computeren](#)), før du arbejder inde i computeren.
- ➡ **BEMÆRK:** Kun en certificeret servicetekniker bør foretage reparationer på computeren. Skader, der er opstået som følge af servicearbejde, som ikke er godkendt af Dell, dækkes ikke af garantien.

Fjernelse af et optisk drev

1. Følg instruktionerne i [Inden du går i gang](#).
2. Fjern de skruer, som fastgør ventilatoren til computerens bund.
3. Skub det optiske drev ud af båsen ved hjælp af en plasticsyl eller en skruetrækker.

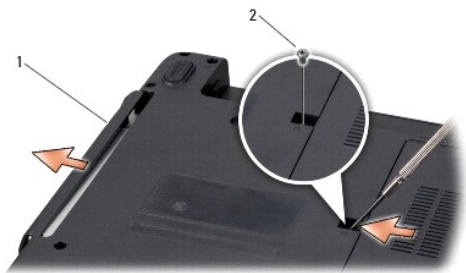

1	optisk drev	2	skruer
---	-------------	---	--------

Isætning af det optiske drev

1. Skub det optiske drev ind i båsen.
2. Sæt den skruer i igen, der holder det optiske drev fast til computerens bund.
3. Skub batteriet ind i batteribåsen, til det klikker på plads.

[Tilbage til indholdsfortegnelse](#)

[Tilbage til indholdsfortegnelse](#)

Håndledsstøtte

Dell™ Inspiron™ 1545 - Servicehåndbog

- [Fjernelse af håndledsstøtten](#)
- [På sætning af håndledsstøtten](#)

⚠ FORSIGTIG: Før du arbejder med computerens indvendige dele, skal du læse de sikkerhedsinstruktioner, der fulgte med computeren. Du kan finde yderligere oplysninger om sikker bedste anvendelse på webstedet Regulatory Compliance på www.dell.com/regulatory_compliance.

- **⚡ BEMÆRK:** For at undgå elektrostatisk afladning bør du jorde dig selv ved hjælp af en jordingsrem eller ved jævnligt at røre ved en umalet metaloverflade (f.eks. et stik på bagsiden af computeren).
- **⚡ BEMÆRK:** For at forhindre skade på systemkortet skal du fjerne det primære batteri (se [Før du arbejder inde i computeren](#)), før du arbejder inde i computeren.
- **⚡ BEMÆRK:** Kun en certificeret servicetekniker bør foretage reparationer på computeren. Skader, der er opstået som følge af servicearbejde, som ikke er godkendt af Dell, dækkes ikke af garantien.

Fjernelse af håndledsstøtten

📌 NOTE: Placeringen af Mini-kortet kan skifte alt afhængigt af, hvilket skærmkort din computer understøtter. For at finde typen af skærmkort på din computer skal du klikke på Start → Kontrolpanel → System → **Enhedshåndtering** → **Skærmkort**.

1. Følg instruktionerne i [Inden du går i gang](#).
2. Fjern harddisken (se [Fjernelse af harddisken](#)).
3. Fjern det optiske drev (se [Fjernelse af et optisk drev](#)).
4. Fjern det centrale kontrol dæksel (se [Fjernelse af det centrale kontrol dæksel](#)).
5. Fjern tastaturet (se [Fjernelse af tastaturet](#)).
6. Tag computerens bunddæksel af (se [Fjernelse af bunddækslet](#)).
7. Fjern alle installerede hukommelsesmoduler (se [Fjernelse af hukommelsesmodul\(er\)](#)).
8. Fjern processorens kølelegeme og processoren (se [Fjernelse af processorens kølelegeme](#) og [Fjernelse af processoren](#)).
9. Fjern skærmmodulet (se [Fjernelse af skærmmodulet](#)).
10. Fjern de elleve skruer fra computerens bund.

ATI Mobility Radeon:



Mobile Intel® GMA:



11. Vend computeren om igen, og fjern de fem skruer fra toppen af håndledsstøtten.

➡ **BEMÆRK:** Træk i plastikfligen foroven i stikkene for at undgå at beskadige stikkene.

12. Frakobl berøringspladens kabel, Bluetooth-kortkabelt og strømkortets kabel fra de respektive systemkortstik.

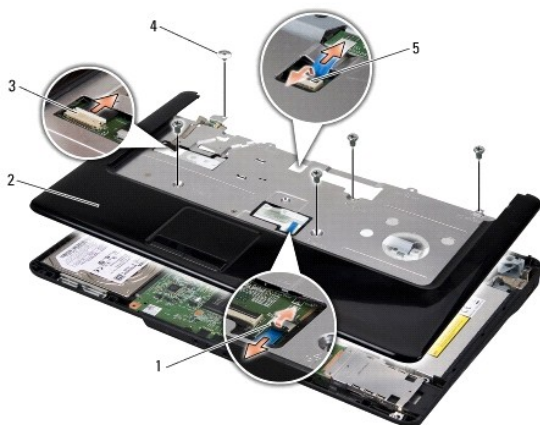

1	berøringspladens kabelstik	2	håndledsstøtte
3	Bluetooth-kortets kabelstik	4	skruer (5)
5	strømkortets kabelstik		

➡ **BEMÆRK:** Fjern forsigtigt håndledsstøtten fra computerbunden for at undgå at beskadige håndledsstøtten.

13. Start ved midten bag på håndledsstøtten, og brug fingrene til forsigtigt at løse håndledsstøtten fra computerbunden ved at løfte indersiden af håndledsstøtten, mens du trækker i ydersiden.

Påsætning af håndledsstøtten

1. Flugt håndledsstøtten med computerbunden, og klik den forsigtigt på plads.
2. Tilslut berøringspladens kabel, Bluetooth-kortkablet og strømkortets kabel til systemkortstikkene.
3. Isæt de fem skruer i toppen af håndledsstøtten igen.
4. Vend computeren om, og skru de elleve skruer i computerbunden.
5. Sæt skærmmodulet i igen (se [Genmontering af skærmmodulet](#)).

6. Isæt processorens kølelegeme og processoren (se [Isætning af processorens kølelegeme](#) og [Installation af processoren](#)).
7. Sæt eventuelle hukommelsesmoduler i igen (se [Isætning af hukommelsesmodul\(er\)](#)).
8. Sæt bunddækslet tilbage på computeren (se [Påsætning af bunddæksel](#)).
9. Sæt tastaturet på igen (se [Isætning af tastaturet](#)).
10. Isæt det centrale kontroldæksel (se [Påsætning af det centrale kontroldæksel](#)).
11. Sæt det optiske drev i (se [Isætning af det optiske drev](#)).
12. Sæt harddisken i (se [Isætning af harddisken](#)).
13. Isæt evt. ExpressCards i ExpressCard-stikket.
14. Skub batteriet ind i batteribåsen, til det klikker på plads.

[Tilbage til indholdsfortegnelse](#)

Strømkort

Dell™ Inspiron™ 1545 - Servicehåndbog

- [Fjernelse af strømkort](#)
- [Isætning af strømkortet](#)

⚠ FORSIGTIG: Før du arbejder med computerens indvendige dele, skal du læse de sikkerhedsinstruktioner, der fulgte med computeren. Du kan finde yderligere oplysninger om sikker bedste anvendelse på webstedet Regulatory Compliance på www.dell.com/regulatory_compliance.

- ➡ **BEMÆRK:** For at undgå elektrostatisk afladning bør du jorde dig selv ved hjælp af en jordingsrem eller ved jævnligt at røre ved en umalet metaloverflade (f.eks. et stik på bagsiden af computeren).
- ➡ **BEMÆRK:** For at forhindre skade på systemkortet skal du fjerne det primære batteri (se [Før du arbejder inde i computeren](#)), før du arbejder inde i computeren.
- ➡ **BEMÆRK:** Kun en certificeret servicetekniker bør foretage reparationer på computeren. Skader, der er opstået som følge af servicearbejde, som ikke er godkendt af Dell, dækkes ikke af garantien.

Fjernelse af strømkort

1. Følg instruktionerne i [Inden du går i gang](#).
 2. Fjern det centrale kontrol-dæksel (se [Fjernelse af det centrale kontrol-dæksel](#)).
 3. Fjern tastaturet (se [Fjernelse af tastaturet](#)).
 4. Løft låsen til kabelstikket, som fastgør strømkortkablet til systemkortstikket, og fjern kablet.
- ➡ **BEMÆRK:** Vær meget forsigtig, når du fjerner strømkortet. Strømkortet er limet fast til computeren. Træk ikke i kablet for at løsne strømkortet.
5. Brug en plasticsyl eller en skruetrækker til at lirke strømkortet fri af computeren.
 6. Løft strømkortet af computeren.

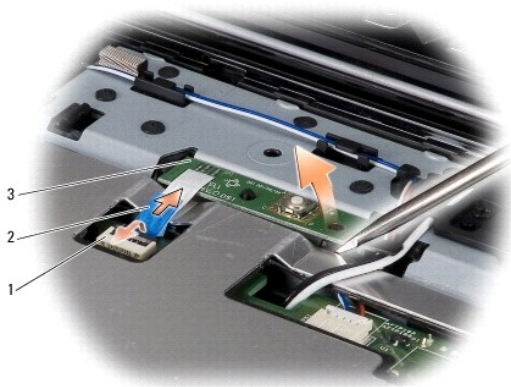

1	kabelstik	2	trækflig til kabel
3	strømkort		

Isætning af strømkortet

1. Sæt strømkortet i igen.
2. Skub strømkortets kabel ind i kabelstikket på systemkortet, og tryk ned på kablets stiklås, der fastgør strømkortkablet til systemkortstikket.

3. Sæt tastaturet på igen (se [Isætning af tastaturet](#)).
 4. Isæt det centrale kontroldæksel (se [Påsætning af det centrale kontroldæksel](#)).
 5. Skub batteriet ind i batteribåsen, til det klikker på plads.
-

[Tilbage til indholdsfortegnelse](#)

Højtalere

Dell™ Inspiron™ 1545 - Servicehåndbog

- [Fjernelse af højttalerne](#)
- [Isætning af højttalerne](#)

⚠ FORSIGTIG: Før du arbejder med computerens indvendige dele, skal du læse de sikkerhedsinstruktioner, der fulgte med computeren. Du kan finde yderligere oplysninger om sikker bedste anvendelse på webstedet Regulatory Compliance på www.dell.com/regulatory_compliance.

- **⚡ BEMÆRK:** For at undgå elektrostatisk afladning bør du jorde dig selv ved hjælp af en jordingsrem eller ved jævnligt at røre ved en umalet metaloverflade (f.eks. et stik på bagsiden af computeren).
- **⚡ BEMÆRK:** For at forhindre skade på systemkortet skal du fjerne det primære batteri (se [Før du arbejder inde i computeren](#)), før du arbejder inde i computeren.
- **⚡ BEMÆRK:** Kun en certificeret servicetekniker bør foretage reparationer på computeren. Skader, der er opstået som følge af servicearbejde, som ikke er godkendt af Dell, dækkes ikke af garantien.

Fjernelse af højttalerne

1. Følg instruktionerne i [Inden du går i gang](#).
2. Fjern håndledsstøtten ([Fjernelse af håndledsstøtten](#)).
3. Fjern de fire højttalerskruer (to på hver højttaler) fra computeren.

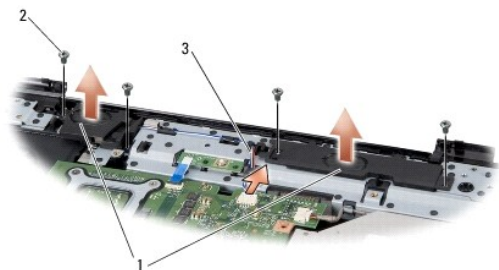

1	højtalere (2)	2	skruer (4)
3	højtalerkabel		

4. Frakobl højttalerkablet fra stikket på systemkortet.
5. Læg mærke til højttalerkablets føring, og frigør kablet fra føringsguiderne.
6. Fjern højttalerne og kablet.

Isætning af højttalerne

1. Sæt højttalerne på deres plads.
2. Før højttalerkablet gennem føringsguiderne.
3. Tilslut højttalerkablet til stikket på systemkortet.
4. Skru de fire højttalerskruer i (to på hver højttaler), som holder højttalerne fast.
5. Sæt håndledsstøtten på igen ([Påsætning af håndledsstøtten](#)).

[Tilbage til indholdsfortegnelse](#)

Systemkort

Dell™ Inspiron™ 1545 - Servicehåndbog

- [Fjernelse af systemkortet](#)
- [Isætning af systemkortet](#)

⚠ FORSIGTIG: Før du arbejder med computerens indvendige dele, skal du læse de sikkerhedsinstruktioner, der fulgte med computeren. Du kan finde yderligere oplysninger om sikker bedste anvendelse på webstedet Regulatory Compliance på www.dell.com/regulatory_compliance.

- ➡ **BEMÆRK:** For at undgå elektrostatisk afladning bør du jorde dig selv ved hjælp af en jordingsrem eller ved jævnligt at røre ved en umalet metaloverflade (f.eks. et stik på bagsiden af computeren).
- ➡ **BEMÆRK:** For at forhindre skade på systemkortet skal du fjerne det primære batteri (se [Før du arbejder inde i computeren](#)), før du arbejder inde i computeren.
- ➡ **BEMÆRK:** Kun en certificeret servicetekniker bør foretage reparationer på computeren. Skader, der er opstået som følge af servicearbejde, som ikke er godkendt af Dell, dækkes ikke af garantien.

Systemkortets BIOS-chip indeholder et servicemærke, som også kan ses på stregkodeetiketten under computerens bund. Udskiftningskittet for systemkortet indeholder en cd med et værktøj til overførsel af servicemærket til udskiftningssystemkortet.

- ➡ **BEMÆRK:** Komponenter og kort skal håndteres ved kanterne, og stifter og kontakter må ikke berøres.

Fjernelse af systemkortet

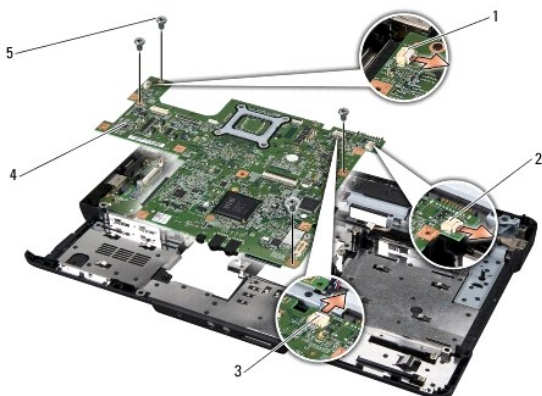

1. Følg instruktionerne i [Inden du går i gang](#).
2. Fjern harddisken (se [Fjernelse af harddisken](#)).
3. Fjern det optiske drev (se [Fjernelse af et optisk drev](#)).
4. Fjern det centrale kontrolræksel (se [Fjernelse af det centrale kontrolræksel](#)).
5. Fjern tastaturet (se [Fjernelse af tastaturet](#)).
6. Tag computerens bunddæksel af (se [Fjernelse af bunddækslet](#)).
7. Fjern alle installerede hukommelsesmoduler (se [Fjernelse af hukommelsesmodul\(er\)](#)).
8. Fjern processorens kølelegeme og processoren (se [Fjernelse af processorens kølelegeme](#) og [Fjernelse af processoren](#)).
9. Fjern skærmmodulet (se [Fjernelse af skærmmodulet](#)).
10. Fjern håndledsstøtten (se [Fjernelse af håndledsstøtten](#)).
11. Fjern datterkortet (se [Fjernelse af datterkortet](#)).
12. Fjern de fire skruer, som fastgør systemkortet til computerens bund.



1	kabelstik til køleblæser	2	kabelstik til USB-udvidelse
3	højtalerkabelstik	4	systemkort
5	skruer (4)		

13. Frakobl køleblæserkablet, højtalerkablet og USB-kortkablet fra de respektive systemkortstik.
14. Løft systemkortet i en vinkel mod computerens side og ud af computerbunden.
15. Fjern alle installerede Mini-kort, hvis det er nødvendigt (se [Fjernelse af Mini-kort](#)).

Isætning af systemkortet

1. Sæt Mini-kortet tilbage på plads, hvis det er nødvendigt (se [Udskiftning af Mini-kort](#)).
 2. Sæt systemkortet tilbage i computerbunden.
 3. Tilslut køleblæserkablet, højtalerkablet og USB-kortkablet til de respektive systemkortstik.
 4. Sæt de fire skruer i igen, som fastgør systemkortet til computerbunden.
 5. Sæt datterkortet i igen (se [Isætning af datterkortet](#)).
 6. Isæt håndledsstøtten (se [Påsætning af håndledsstøtten](#)).
 7. Sæt skærmmodulet i igen (se [Genmontering af skærmmodulet](#)).
 8. Isæt processorens kølelegeme og processoren (se [Isætning af processorens kølelegeme](#) og [Installation af processoren](#)).
 9. Sæt alle installerede hukommelsesmoduler tilbage på plads (se [Isætning af hukommelsesmodul\(er\)](#)).
 10. Sæt bunddækslet tilbage på computeren (se [Påsætning af bunddæksel](#)).
 11. Sæt tastaturet på igen (se [Isætning af tastaturet](#)).
 12. Isæt det centrale kontrolrække (se [Påsætning af det centrale kontrolrække](#)).
 13. Sæt det optiske drev i (se [Isætning af det optiske drev](#)).
 14. Sæt harddisken i (se [Isætning af harddisken](#)).
 15. Isæt evt. ExpressCards i ExpressCard-stikket.
 16. Skub batteriet ind i batteribåsen, til det klikker på plads.
-  **BEMÆRK:** Inden du tænder computeren, skal du sætte alle skruer tilbage på plads og sørge for, at der ikke er nogen løse skruer tilbage inden i computeren. Hvis du ikke gør det, kan computeren blive beskadiget.
17. Tænd for computeren.
-  **NOTE:** Når du har sat systemkortet i, skal du indtaste computerens servicekode i BIOS'en på det nye systemkort.
18. Indsæt den BIOS-opgraderings-cd, der fulgte med udskiftningssystemkortet, i drevet. Følg instruktionerne, som bliver vist på skærmen.

[Tilbage til indholdsfortegnelse](#)

[Tilbage til indholdsfortegnelse](#)

Dell™ Inspiron™ 1545 - Servicehåndbog



NOTE: EN NOTE angiver vigtige oplysninger, som du kan bruge for at udnytte computeren optimalt.



BEMÆRK: EN BEMÆRK angiver enten en mulig beskadigelse af hardware eller tab af data og oplyser dig om, hvordan du kan undgå dette problem.



FORSIGTIG: **FORSIGTIG** angiver mulig tingskade, legemsbeskadigelse eller død.

Oplysningerne i dette dokument kan ændres uden varsel.
© 2009 Dell Inc. Alle rettigheder forbeholdes.

Enhver form for gengivelse af disse materialer uden skriftlig tilladelse fra Dell Inc. er strengt forbudt.

Varemærker, der anvendes i denne tekst: *Dell*, *Inspiron* og *DELL*-logoet er varemærker, der ejes af Dell Inc.; *Bluetooth* er et registreret varemærke, der ejes af Bluetooth SIG, Inc., og som anvendes af Dell under licens; *Microsoft*, *Windows*, *Windows Vista* og *Windows Vista-startknaplogoet* er enten varemærker eller registrerede varemærker, der ejes af Microsoft Corporation i USA og/eller andre lande.

Andre varemærker og firmanavne kan være brugt i dette dokument til at henvise til enten de fysiske eller juridiske personer, som gør krav på mærkerne og navnene, eller til deres produkter. Dell Inc. fraskriver sig enhver tingslig rettighed for så vidt angår varemærker og firmanavne, som ikke er deres egne.

Marts 2009 Rev. A01

[Tilbage til indholdsfortegnelse](#)

USB-forlængerkabel

Dell™ Inspiron™ 1545 - Servicehåndbog

- [Fjernelse af USB-forlængerkabel](#)
- [Isætning af USB-forlængerkabel](#)

⚠ FORSIGTIG: Før du arbejder med computerens indvendige dele, skal du læse de sikkerhedsinstruktioner, der fulgte med computeren. Du kan finde yderligere oplysninger om sikker bedste anvendelse på webstedet Regulatory Compliance på www.dell.com/regulatory_compliance.

- ➡ **BEMÆRK:** For at undgå elektrostatisk afladning bør du jorde dig selv ved hjælp af en jordingsrem eller ved jævnligt at røre ved en umalet metaloverflade (f.eks. et stik på bagsiden af computeren).
- ➡ **BEMÆRK:** For at forhindre skade på systemkortet skal du fjerne det primære batteri (se [Før du arbejder inde i computeren](#)), før du arbejder inde i computeren.
- ➡ **BEMÆRK:** Kun en certificeret servicetekniker bør foretage reparationer på computeren. Skader, der er opstået som følge af servicearbejde, som ikke er godkendt af Dell, dækkes ikke af garantien.

Fjernelse af USB-forlængerkabel

1. Følg instruktionerne i [Før du arbejder inde i computeren](#).
2. Fjern håndledsstøtten (se [Fjernelse af håndledsstøtten](#)).
3. Fjern de to skruer, der holder USB-stikket fast.
4. Fjern USB-forlængerkablet fra føringsguiden.
5. Frakobl USB-forlængerkablet fra systemkortets stik.
6. Løft kablet ud af computerbunden.

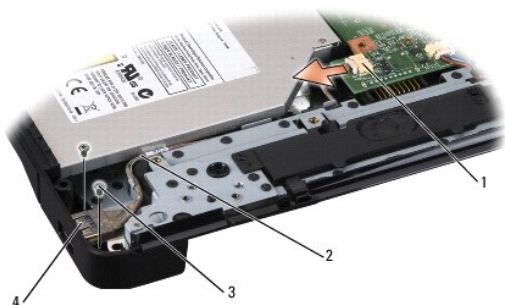

1	kabelstik	2	kabelføring
3	skruer (2)	4	USB-stik

Isætning af USB-forlængerkabel

1. Sæt USB-stikket sammen med USB-forlængerkablet i kabelføringen i computerens bund.
2. Sæt de to skruer, der fastgør USB-stikket, i igen.
3. Tilslut kablet til systemkortstikket.
- ➡ **BEMÆRK:** Inden du tænder computeren, skal du sætte alle skruer tilbage på plads og sørge for, at der ikke er nogen løse skruer tilbage inden i computeren. Hvis du ikke gør det, kan computeren blive beskadiget.
4. Isæt håndledsstøtten (se [Påsætning af håndledsstøtten](#)).

[Tilbage til indholdsfortegnelse](#)